

SBM-App Modul

für EOS Spa Control App

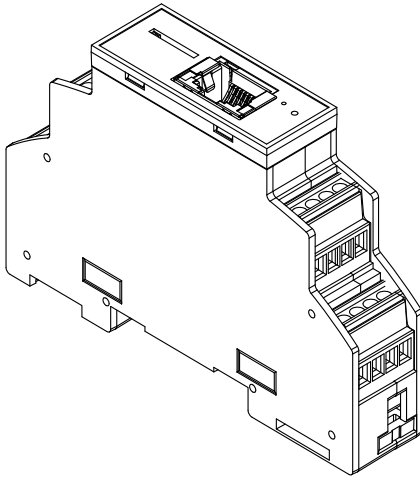

Montage- und Gebrauchsanweisung

Made in Germany



Druck-Nr.:
Stand:

2901 5272
42/24

Dokumentation

Hersteller

EOS Saunatechnik GmbH

Schneiderstriesch 1

D-35759 Driedorf

Tel. +49 2775 82-514

Fax +49 2775 82-431

Mail service@eos-sauna.de

Web www.eos-sauna.com

Original Montage- und Gebrauchsanweisung DE







Das Urheberrecht an dieser Montage- und Gebrauchsanweisung verbleibt bei der Firma EOS Saunatechnik GmbH.

Schutzvermerk nach DIN ISO 16016:

Weitergabe sowie Vervielfältigung dieses Dokuments, Verwertung und Mitteilung seines Inhalts sind verboten, soweit nicht ausdrücklich gestattet. Zuwiderhandlungen verpflichten zu Schadenersatz.

Alle Rechte für den Fall der Patent-, Gebrauchsmuster- oder Geschmacksmustereintragung vorbehalten.

Verwendete Zeichen, Symbole und Abbildungen

-  Zusatzinformationen zu einem Bedienschritt
-  Querverweis auf eine Seite
-  Anweisung lesen
-  Ergebnis des Handlungsschritts
-  Tabellentitel
-  Abbildungstitel
- $\leq \geq$ Kleiner gleich, größer gleich

Revisionsübersicht

Datum	Version	Beschreibung
14.10.2024	01.10	Korrekturen und Neuerungen
20.12.2021	01.00	Ersterstellung

Inhalt

Dokumentation	DE-2
1 Allgemeine Sicherheitshinweise	DE-5
1.1 Montage und Installation.....	DE-5
1.2 Einweisung des Betreibers.....	DE-6
1.3 Sicherheitsstufen.....	DE-8
1.4 Normen und Vorschriften	DE-8
2 Identifikation	DE-9
2.1 Gesamtansicht.....	DE-9
2.2 Lieferumfang.....	DE-9
2.3 Typenschild	DE-10
2.4 Technische Daten.....	DE-11
2.5 Voraussetzungen für Betrieb und Lagerung	DE-12
2.6 Bestimmungsgemäße Verwendung	DE-13
3 Montage und Installation	DE-15
3.1 SBM-App Modul montieren.....	DE-16
3.2 SBM-App Modul installieren.....	DE-16
4 Bedienung	DE-21
4.1 Heizvorgang starten.....	DE-21
4.2 Heizvorgang beenden.....	DE-21
4.3 Sauna im finnischen Betrieb bedienen	DE-22
4.4 Sauna im Bi-O-Betrieb bedienen	DE-23
4.5 Dampfbad bedienen	DE-24
4.6 Infrarot-Kabine bedienen	DE-25
4.7 Römisches Bad bedienen	DE-26
4.8 Einstellungen ändern.....	DE-27
4.9 Kabinen.....	DE-28
4.9.1 Kabine hinzufügen	DE-28
4.9.2 Kabine trennen	DE-28
4.9.3 Kabine auswählen.....	DE-28

- 4.10 ProfileDE-29
 - 4.10.1 Profil hinzufügenDE-29
 - 4.10.2 Profil auswählen.....DE-30
- 4.11 Störungen – Fehlerbeseitigung.....DE-31

- 5 Allgemeine ServicebedingungenDE-32**

- 6 EntsorgungDE-35**

1 Allgemeine Sicherheitshinweise

1.1 Montage und Installation



Diese Montageanweisung richtet sich an ausgebildetes Fachpersonal, das mit den Gesetzen und Vorschriften für elektrische Installationen am Aufstellungsort vertraut ist. Beachten Sie zur Montage, zum Einrichten und zur Inbetriebnahme die folgenden allgemeinen Sicherheitshinweise.

Lebensgefahr und Brandgefahr

Bei einer unsachgemäßen oder fehlerhaften elektrischen Installation besteht Lebensgefahr durch Stromschlag und Brand. Diese Gefahr besteht auch noch nach Abschluss der Installationsarbeiten.

- ▶ Die Vorgaben der geltenden Fachnormen und Vorschriften zur elektrischen Installation beachten.
- ▶ Die Anlage bei allen Installations- und Reparaturarbeiten allpolig vom Netz trennen.
- ▶ Das Gehäuse des Moduls darf nicht geöffnet werden.

Sachschaden durch falschen Montageort

Das Modul ist nicht für eine Verwendung im Freien geeignet!

- ▶ Es darf nur im Innenbereich von Gebäuden betrieben werden und darf nicht Umgebungsbedingungen wie extremer Feuchtigkeit bzw. Nässe mit möglicher Kondensatbildung oder korrosionsfördernden Medien in der Umgebungsluft und sonstiger Bewitterung ausgesetzt werden.
- ▶ Ebenso sind übermäßige Kälteeinwirkung und intensive Sonneneinstrahlung zu vermeiden.
- ▶ Bei erhöhter Gefahr einer mechanischen Beschädigung ist das Gerät davor entsprechend zu schützen.

1.2 Einweisung des Betreibers

Der Betreiber der Sauna-oder Infrarotkabine oder des Dampfbads muss bei der Inbetriebnahme über die folgenden allgemeinen Sicherheitshinweise unterrichtet werden. Dem Betreiber muss die Gebrauchsanweisung ausgehändigt werden.

Lebensgefahr durch Stromschlag

Bei einer unsachgemäßen Reparatur besteht Lebensgefahr durch Stromschlag und Brand. Diese Gefahr besteht auch noch nach Abschluss der Arbeiten.

- ▶ Reparaturen und Installationen dürfen nur von einer geschulten Fachkraft ausgeführt werden.
- ▶ Anlage bei allen Reparaturarbeiten allpolig vom Netz trennen.
- ▶ Nur Originalersatzteile des Herstellers verwenden.

Brandgefahr



Auf Öfen abgelegte Gegenstände können sich entzünden und zu Bränden führen.

- ▶ Bei Betrieb mit Zeitvorwahl oder durch Fernwirken einen Abdeckschutz am Ofen anbringen oder eine geeignete Sicherheitseinrichtung installieren (z.B. Abschaltwippen, EOSafe).

Betrieb des Geräts durch Kinder und Personen mit verringerten mentalen Fähigkeiten

- ▶ Kinder und Personen mit eingeschränkten physikalischen, mentalen oder sensorischen Fähigkeiten müssen beaufsichtigt werden, um sicherzustellen, dass sie nicht am Gerät spielen.
- ▶ Der Betrieb der Sauna-, Infrarot- oder Dampfbad-Kabinen darf von Kindern unter 8 Jahren nicht gestartet werden.
- ▶ Die Einstellungen für die Heizzeit dürfen von Kindern ab 8 Jahren nur unter Aufsicht geändert werden.
- ▶ Die Sauna-, Infrarot- oder Dampfbad-Kabinen darf von Personen mit verringerten mentalen, physischen oder sensorischen Fähigkeiten nur unter Aufsicht gestartet werden oder wenn sie zuvor unterwiesen wurden und die resultierenden Gefahren verstehen.
- ▶ Kinder sowie nicht unterwiesene Personen dürfen keine Reinigungs- und Wartungsarbeiten ausführen.

1.3 Sicherheitsstufen

Sicherheitshinweise und wichtige Bedienungshinweise sind gemäß der Norm ANSI Z535.6 klassifiziert. Machen Sie sich mit den folgenden Begriffen und Symbolen vertraut:

WARNUNG

Warnung

weist auf eine Gefahrensituation hin, die bei Nichtbeachtung der Sicherheitshinweise zum Tod oder zu schweren Verletzungen führen kann.

VORSICHT

Vorsicht

weist auf eine Gefahrensituation hin, die bei Nichtbeachtung der Sicherheitshinweise zu leichten oder mittelschweren Verletzungen führen kann.

HINWEIS

Hinweis

weist auf eine Gefahrensituation hin, die bei Nichtbeachtung der Sicherheitshinweise zu Schäden am Gerät führen kann.

1.4 Normen und Vorschriften

Eine Übersicht, welche Normen bei der Konstruktion und beim Bau des Saunaheizgeräts beachtet wurden, finden Sie auf unserer Internetseite www.eos-sauna.com als Download beim jeweiligen Produkt.

2 Identifikation

Das SBM-App Modul wird in Verbindung mit der EOS Spa Control App zur Fernbedienung ausgewählter Funktionen in Sauna-, Infrarot- und Dampfbad-Kabinen eingesetzt.

2.1 Gesamtansicht

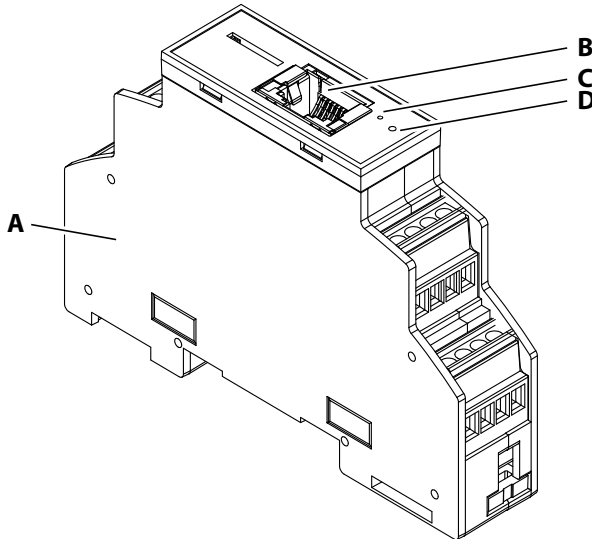

A Gehäuse

B Ethernet-Anschluss

C Pairing LED

D Pairing-Taste

2.2 Lieferumfang

Im Lieferumfang sind folgende Teile enthalten:

- SBM-App Modul
- Sauna-Bus-Kabel
- Montage- und Gebrauchsanweisung

Prüfen Sie vor der Montage und Installation die Vollständigkeit der Lieferung.

2.3 Typenschild

Das Typenschild ist an der Seite des SBM-App Moduls angebracht.



- | | |
|---------------------------|-----------------------------|
| A Hersteller | E Produktbezeichnung |
| B Hardware ID | F Herstelleradresse |
| C MAC-Adresse | G Herstellungsland |
| D CE-Kennzeichnung | |

2.4 Technische Daten

Umgebungstemperatur	-10°C bis +40°C
Lagertemperatur	-20°C bis +60°C
Gehäuse Modul	Kunststoff
Maße Modul (H x B x T)	62 x 90 x 18 mm
Steuergeräte	EmoTec-Serie (ab Firmware R4.00), EmoStyle- / InfraStyle-Serie (ab Firmware R4.00), EmoTouch 3-Serie (ab Firmware R2.33)
Anschlüsse	1 x EOS Saunabus (RJ12 Stecker 6P6C) 1 x 10/100 BaseT Ethernet RJ45 Buchse geschirmt
Spannungsversorgung	24 V DC über EOS Sauna-Bus-Kabel
Energieverbrauch Modul	< 1 W
Anzugsmoment Klemmen	0,22 bis 0,25 Nm
Unterstützte Betriebssysteme App	iOS, Android
Benötigter Port für Verbindung	7250
Variable IP-Adressvergabe	per DHCP, IPv4
Einheiten der Temperaturanzeige	Automatische Umstellung zwischen °C und °F je nach Region des Mobilgeräts.

2.5 Voraussetzungen für Betrieb und Lagerung

Das SBM-App Modul ist ausschließlich für die Montage außerhalb von Sauna-, Infrarot- und Dampfbad-Kabinen vorgesehen. Die folgenden Umgebungsbedingungen müssen am Montageort erfüllt sein:

- Raumtemperatur bei Betrieb -10 °C bis 40 °C
- Lagertemperatur -20 °C bis 60 °C
- Keine kondensierende oder korrosive Atmosphäre

Das SBM-App Modul kann mit einem der folgenden Steuergeräte betrieben werden:

- EmoTec-Serie (ab Firmware R4.00)
- EmoStyle- / InfraStyle-Serie (ab Firmware R4.00)
- EmoTouch 3-Serie (ab Firmware R2.33)

Prüfen Sie den aktuellen Stand der Software Ihres Steuergeräts. Aktualisieren Sie die Software, wenn der Stand nicht den o. g. Angaben entspricht. Die Steuergeräte sind nicht im Lieferumfang enthalten.

Nähere Angaben zu den Steuergeräten finden Sie in den zugehörigen Gebrauchsanweisungen.

2.6 Bestimmungsgemäße Verwendung

Das SBM-App Modul ist als Erweiterung für die Steuergeräte der Baureihen EmoTec, EmoStyle, InfraStyle und EmoTouch 3 in Verbindung mit der EOS Spa Control App zur Fernbedienung ausgewählter Funktionen in Sauna-, Infrarot und Dampfbad-Kabinen vorgesehen.

Eine solche Fernbedienung wird gemäß EN 60355-1 als Fernwirken* bezeichnet. In Verbindung mit einer Saunakabine ist daher nach EN 60335-2-53 eine zusätzliche Sicherheitsmaßnahme erforderlich. Das kann ein Abdeckschutz am Heizgerät, eine Türüberwachung oder eine sonstige technische Einrichtung sein. Stellen Sie immer sicher, dass eine solche Sicherheitsmaßnahme installiert ist.



Das SBM-App Modul ist nicht für eine Verwendung im Freien geeignet! Es darf nur im Innenbereich von Gebäuden betrieben werden und darf nicht Umgebungsbedingungen wie extremer Feuchtigkeit bzw. Nässe mit möglicher

Kondensatbildung oder korrosionsfördernden Medien in der Umgebungsluft und sonstiger Bewitterung ausgesetzt werden. Ebenso sind übermäßige Kälteeinwirkung und intensive Sonneneinstrahlung zu vermeiden. Bei erhöhter Gefahr einer mechanischen Beschädigung ist das Gerät davor entsprechend zu schützen.

Das SBM-App Modul ist nicht für Installationen auf einer Höhe über 2000 m (6.562 ft) geeignet.

*Fernwirken = Einstellen, Steuern und/oder Regeln eines Gerätes durch einen Befehl, der außerhalb der Sichtweite eines Gerätes vorgenommen werden kann, wobei Übertragungsmedien wie Telekommunikation, Ton-technik oder Bussysteme angewendet werden, hierzu zählen auch Zeitwahl und Wochentimer. (aus EN 60335-1)

Vorhersehbare Fehlanwendungen

Als vorhersehbare Fehlanwendungen gelten insbesondere:

- Die Verbindungsleitungen sind falsch angeschlossen.
- Die Kabinen-Adressen sind falsch programmiert.
- Der Betrieb erfolgt ohne Kenntnis oder ohne Beachtung der Sicherheitshinweise.
- Der Betrieb erfolgt in Verbindung mit einer Saunakabine, die nicht den gültigen Sicherheitsnormen entspricht.
- Die Betriebs-, Wartungs- und Instandhaltungsvorgaben werden nicht eingehalten.
- Der Betrieb erfolgt durch Kinder unter 8 Jahren.
- Der Betrieb erfolgt durch Kinder ab 8 Jahren oder Personen mit eingeschränkten geistigen Fähigkeiten und ohne gründliche Einweisung.

3 Montage und Installation

In diesem Kapitel wird gezeigt, wie das SBM-App Modul montiert und eingerichtet wird.

HINWEIS

Sachschaden durch falschen Montageort

Witterungsbedingungen führen zu Kondensatbildung im Gehäuse des SBM-App Moduls und zerstören die Leitungen und Platinen.

- ▶ Modul nur im Innenbereich von Gebäuden montieren und betreiben.
- ▶ Modul vor Spritzwasser, erhöhter Feuchtigkeit oder Nässe schützen. Modul in einem geeigneten Gehäuse schützen (IPx4, siehe DIN EN 60335-2-53).
- ▶ Modul vor korrosionsfördernden Bedingungen in der Umgebungsluft schützen.
- ▶ Modul vor Frost und Sonneneinstrahlung schützen.
- ▶ Modul vor mechanischen Beschädigungen schützen.

3.1 SBM-App Modul montieren

Sie benötigen:

- Standard-Ethernet-Kabel (RJ45)
- Kompatibles Steuergerät
- Internetzugangspunkt (Router / DSL-Modem)

Das SBM-App Modul ist für die Montage auf einer Hutschiene konzipiert und kann entweder neben dem Leistungsteil des Steuergerätes (empfohlen) oder neben dem Internetzugangspunkt (Router / DSL-Modem) montiert werden.

- 1 Sicherstellen, dass das Leistungsteil von der Spannungsversorgung getrennt ist.
- 2 SBM-App Modul auf einer Hutschiene montieren.
- 3 Sauna-Bus-Kabel des SBM-App Moduls an einem freien Sauna-Bus-Anschluss (RJ12) des Leistungsteils anschließen.
 - ① Für den Anschluss des Sauna-Bus-Kabels am Leistungsteil die Montageanweisung des Leistungsteils beachten.
- 4 SBM-App Modul über ein Standard-Ethernet-Kabel (RJ45) mit einem Internetzugangspunkt (Router / DSL-Modem) verbinden.

3.2 SBM-App Modul installieren

Sie benötigen:

- dünner, stumpfer Gegenstand (z.B. Büroklammer)
- Mobilgerät (iOS, Android) mit aktiver Internetverbindung
- Internetverbindung (z.B. Router / DSL-Modem)
- EOS Spa Control App auf dem Mobilgerät

Stellen Sie sicher, dass die Internetverbindung nicht durch die Firewall blockiert ist (Port 7250 muss verfügbar sein).

1 Steuergerät einschalten.

- Das SBM-App Modul wird über den Sauna-Bus mit Spannung versorgt.

2 Internetverbindung des SBM-App Moduls überprüfen.

- i** Das SBM-App Modul versucht selbständig eine Internetverbindung aufzubauen. Eine Internetverbindung ist hergestellt, wenn die rechte LED unterhalb des Ethernet-Anschlusses dauerhaft grün aufleuchtet. Die linke LED unterhalb des Ethernet-Anschlusses blinkt bei Netzwerkaktivität grün.

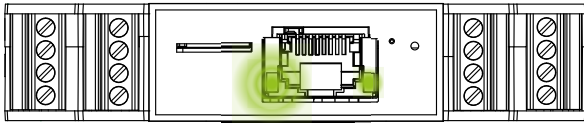
**3** EOS Spa Control App im App Store (iOS) oder Play Store (Android) herunterladen und auf Mobilgerät installieren.**4** EOS Spa Control App öffnen.**5** **Einrichtung starten** » auswählen.

6 Individuelle MAC-Adresse des SBM-App Moduls eintragen.

- ① Sie finden die MAC-Adresse auf dem Typenschild des SBM-App Moduls. Siehe 2.3 Typenschild, DE-10

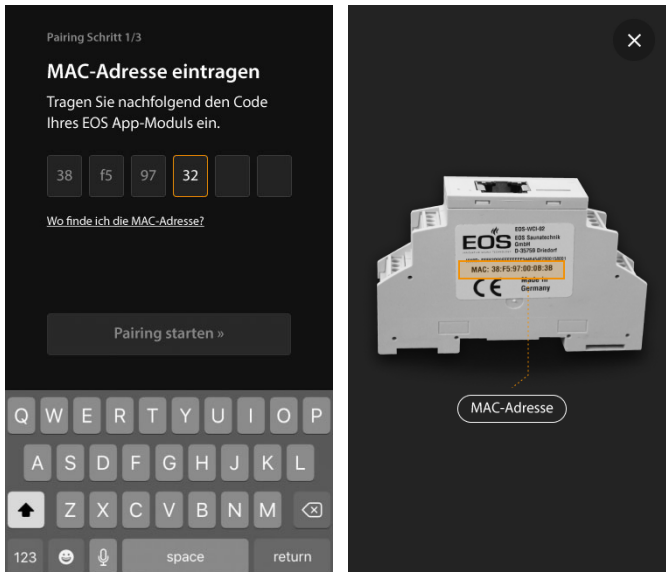

7 **Pairing starten »** auswählen.

- ① Dünnen Gegenstand (z.B. Büroklammer) bereithalten.

- 8 Innerhalb von 60 Sekunden die Pairingtaste am SBM-App Modul mit einem dünnen, spitzen Gegenstand für ca. 2 Sekunden gedrückt halten.

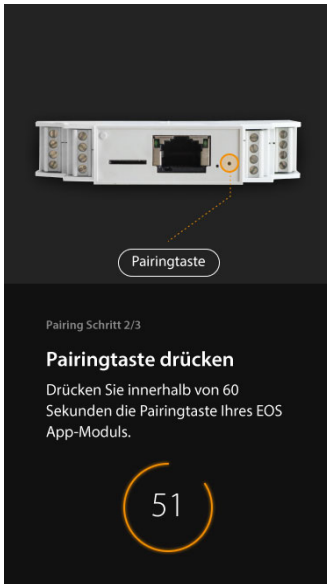

- ① Wenn die Pairingtaste zu kurz oder zu lang gedrückt gehalten wird, kann das Pairing fehlschlagen. Nach dem Loslassen der Pairing Taste leuchtet die Pairing LED kurz rot auf.
- ① Erfolgt das Pairing nicht innerhalb von 60 Sekunden, erscheint wieder der Bildschirm zur Eingabe der MAC-Adresse und das Pairing kann neu gestartet werden. Die verbleibende Zeit für das Pairing wird in der App angezeigt.

Wenn das Pairing fehlschlägt:

- a) Sicherstellen, dass das SBM-App Modul und das Mobilgerät mit dem Internet verbunden sind (am Modul durch grün leuchtende Status LED erkennbar).
 - b) Sicherstellen, dass die Pairingtaste für ca. 2 Sekunden gedrückt gehalten wird.
- Bei erfolgreichem Pairing wird eine Meldung in der App angezeigt.

9 Weiter » auswählen.



10 Name für Sauna vergeben.

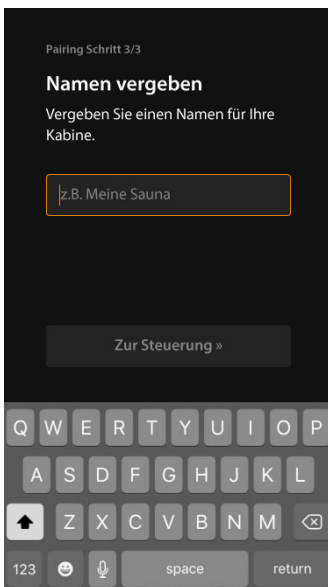

ⓘ Später können weitere Kabinen hinzugefügt werden.





11 Zur Steuerung » auswählen um Installation abzuschließen.

4 Bedienung

4.1 Heizvorgang starten

- 1  und  3 Sekunden lang gleichzeitig gedrückt halten.
 Der Heizvorgang wird gestartet.

4.2 Heizvorgang beenden

- 1  auswählen.
 Bei Sauna- und Dampfbad-Kabinen schaltet die Steuerung in das Trocknungsprogramm. Die Dauer des Trocknungsprogramms kann am Bedienteil eingestellt werden (Werkseinstellungen: 30 Minuten). Nach Ablauf des Trocknungsprogramms schaltet die Steuerung ab.
- 2 Um Trocknungsprogramm vorzeitig zu beenden: 

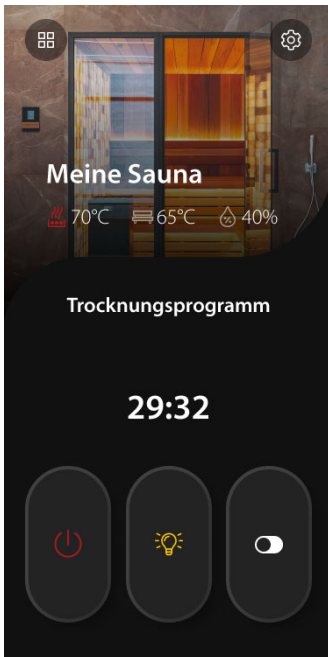

- 3 Abfrage bestätigen.

4.3 Sauna im finnischen Betrieb bedienen

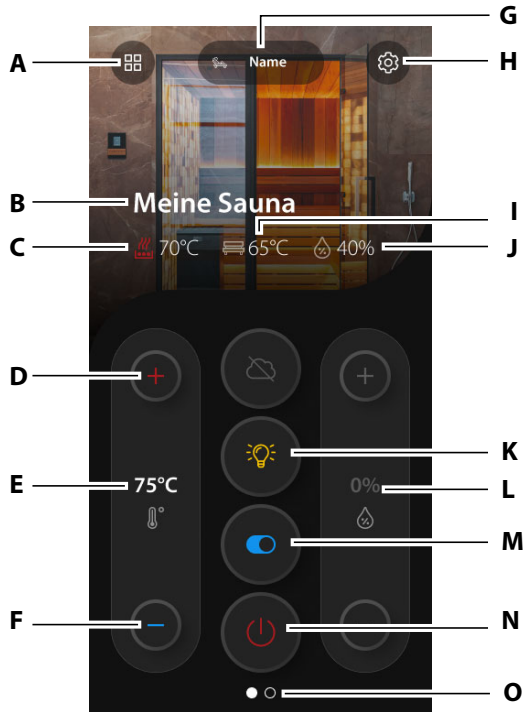

- | | |
|---|--|
| A Übersicht Kabinen | I Banktemperatur |
| B Benennung Kabine | J Feuchte (Ist-Wert) |
| C Temperatur (Ist-Wert) | K Licht ein- / ausschalten |
| D Höhere Temperatur einstellen | L Feuchte (Soll-Wert) |
| E Temperatur (Soll-Wert) | M Potential freien Kontakt ein- / ausschalten |
| F Niedrigere Temperatur einstellen | N Heizvorgang beenden |
| G Ausgewähltes Profil | O Seitenanzeige |
| H Einstellungen | |

4.4 Sauna im Bi-O-Betrieb bedienen

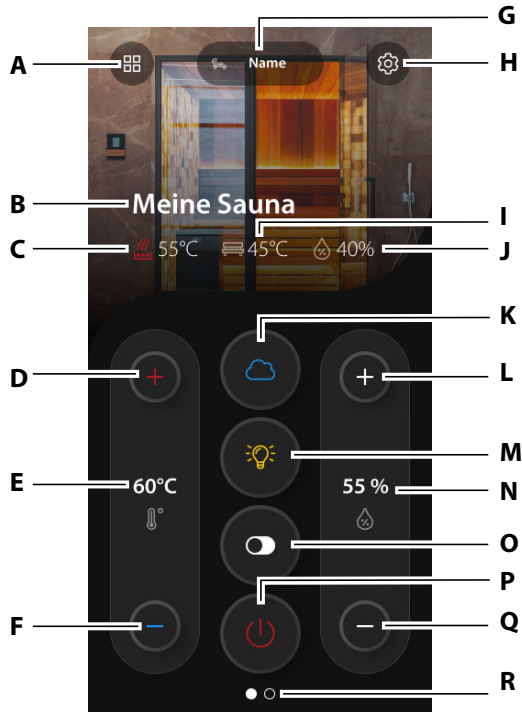

- | | |
|---|---|
| A Übersicht Kabinen | K Verdampfer ein- / ausschalten |
| B Benennung Kabine | L Höhere Feuchte einstellen |
| C Temperatur (Ist-Wert) | M Licht ein- / ausschalten |
| D Höhere Temperatur einstellen | N Feuchte (Soll-Wert) |
| E Temperatur (Soll-Wert) | O Potentialfreien Kontakt ein- / ausschalten |
| F Niedrigere Temperatur einstellen | P Heizvorgang beenden |
| G Ausgewähltes Profil | Q Niedrigere Feuchte einstellen |
| H Einstellungen | R Seitenanzeige |
| I Banktemperatur (falls vorhanden, wird im Bi-O Betrieb nicht angezeigt) | |
| J Feuchte (Ist-Wert) | |

4.5 Dampfbad bedienen

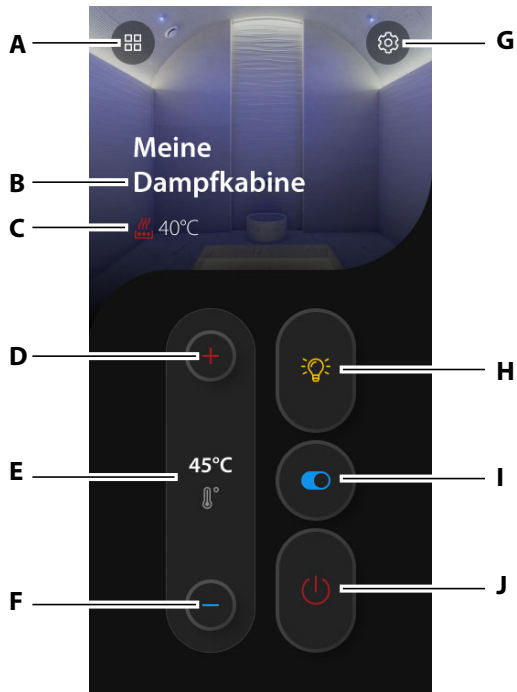

- | | |
|---|---|
| A Übersicht Kabinen | G Einstellungen |
| B Benennung Kabine | H Licht ein- / ausschalten |
| C Temperatur (Ist-Wert) | I Potentialfreien Kontakt ein- / ausschalten |
| D Höhere Temperatur einstellen | J Heizvorgang beenden |
| E Temperatur (Soll-Wert) | |
| F Niedrigere Temperatur einstellen | |

4.6 Infrarot-Kabine bedienen

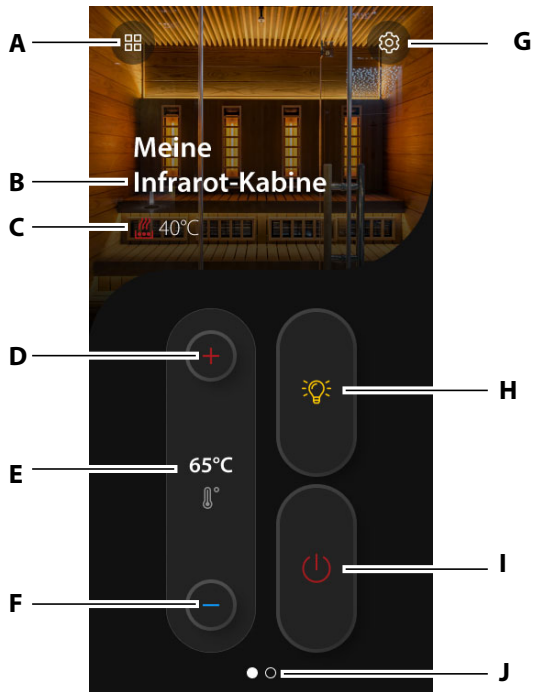

- | | |
|---------------------------------------|---|
| A Übersicht Kabinen | F Niedrigere Temperatur einstellen |
| B Benennung Kabine | G Einstellungen |
| C Temperatur (Ist-Wert) | H Licht ein- / ausschalten |
| D Höhere Temperatur einstellen | I Heizvorgang beenden |
| E Temperatur (Soll-Wert) | J Seitenanzeige |

4.7 Römisches Bad bedienen

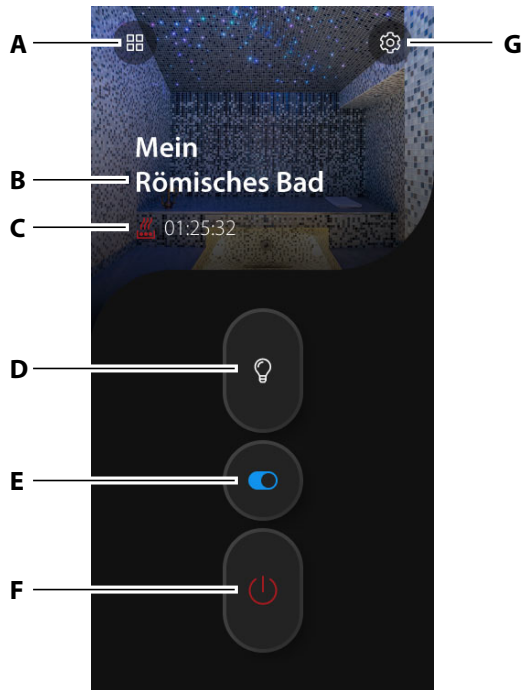

- A** Übersicht Kabinen
- B** Benennung Kabine
- C** Verbleibende Zeit
- D** Licht ein- / ausschalten

- E** Potentialfreien Kontakt ein- / ausschalten
- F** Heizvorgang beenden
- G** Einstellungen

4.8 Einstellungen ändern

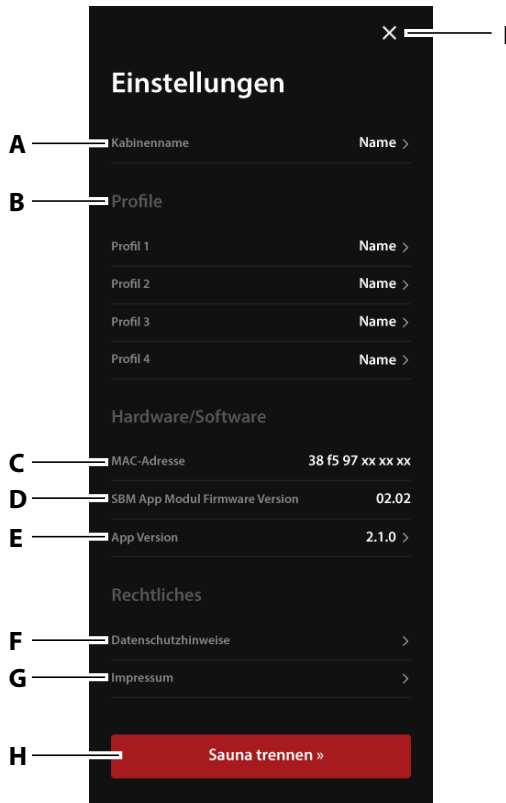

- | | |
|---|----------------------------------|
| A Kabinenname ändern | F Datenschutzhinweise |
| B Profile bearbeiten | G Impressum |
| C MAC-Adresse SBM-App Modul | H Kabine trennen |
| D Firmware Version SBM-App Modul | I Einstellungen schließen |
| E App Version | |

4.9 Kabinen

4.9.1 Kabine hinzufügen

Sie können die Funktionen von bis zu 8 Kabinen über die EOS Spa Control App steuern. Jede Kabine benötigt ein eigenes SBM-App Modul.

- 1  auswählen.
- 2 **Kabine hinzufügen** » auswählen.

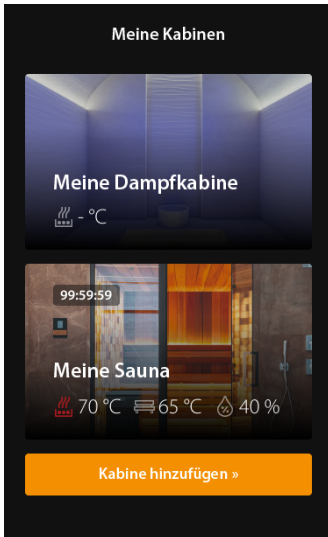

i Hinweis für EmoTouch 3 Systeme mit Mehrkabinensteuerung: Für jede Kabine ab Adresse 2 muss ein eigenes SBM-App Modul mit der entsprechend programmierten Kabinen-ID angeschlossen werden. Solche Module sind auf Anfrage erhältlich. Standard ID der SBM-App Module ab Werk ist 1.

- 3 Pairing durchführen. Siehe 3.2 SBM-App Modul installieren,  DE-16

4.9.2 Kabine trennen

- 1  auswählen.
- 2 **Sauna trennen** auswählen. Die Kabine wird aus der App entfernt.

4.9.3 Kabine auswählen

- 1  auswählen.
- 2 Gewünschte Kabine auswählen.



4.10 Profile

4.10.1 Profil hinzufügen

Sie können bis zu vier individuelle Profile mit voreingestellten Werten erstellen. Die einstellbaren Werte sind vom Kabinentyp abhängig.

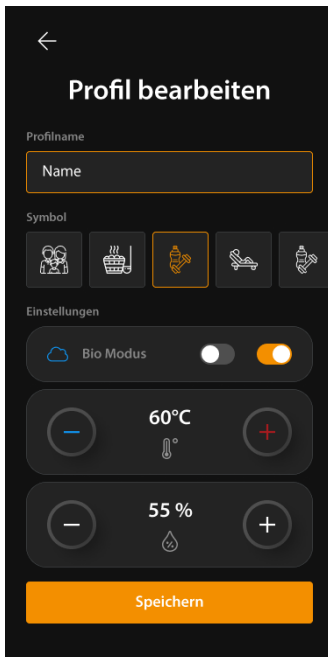
- 1  auswählen.
- 2 Unter **Profile** ein gewünschtes Profil auswählen.
- 3 Profilname vergeben.



- 4 Symbol auswählen.
- 5 Verdampfer ein- / ausschalten: 
- 6 Temperatur einstellen: 
- 7 Feuchte einstellen: 
- 8 **Speichern** auswählen.

4.10.2 Profil auswählen

- 1 Auf der Startseite zu **Profile** blättern ○●.
- 2 Gewünschtes Profil auswählen.

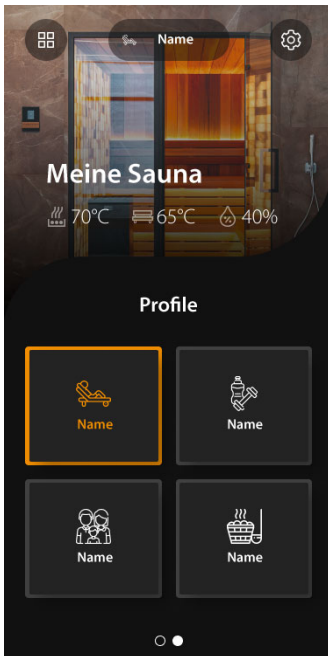

4.11 Störungen – Fehlerbeseitigung

Fehler	Ursache	Lösung
Die Kabine kann nicht ein- oder ausgeschaltet werden.	Das Leistungsteil ist ausgeschaltet.	Leistungsteil einschalten.
	Das SBM-App Modul ist nicht mit dem Internet verbunden.	Internetverbindung des SBM-App Moduls prüfen.
	Das Mobilgerät ist nicht mit dem Internet verbunden.	Internetverbindung des Mobilgeräts prüfen.
Die in der EOS Spa Control App eingestellten Werte werden nicht übernommen.	Das Leistungsteil ist ausgeschaltet.	Leistungsteil einschalten.
	Das SBM-App Modul ist nicht mit dem Internet verbunden.	Internetverbindung des SBM-App Moduls prüfen.
	Das Mobilgerät ist nicht mit dem Internet verbunden.	Internetverbindung des Mobilgeräts prüfen.

5 Allgemeine Servicebedingungen

(ASB, Stand 08-2018)

I. Geltungsbereich

Diese Servicebedingungen gelten für Serviceabwicklungen inklusive Überprüfung und Reparaturen von Reklamationen, soweit nicht im Einzelfall abweichende Vereinbarungen schriftlich getroffen sind. Für alle unsere - auch zukünftigen - Rechtsbeziehungen sind ausschließlich die nachfolgenden Servicebedingungen maßgebend.

Entgegenstehende Bedingungen des Bestellers erkennen wir nicht an, es sei denn, wir stimmen ihrer Geltung ausdrücklich schriftlich zu.

Bedingungen des Auftraggebers in dessen allgemeinen Geschäftsbedingungen oder Auftragsbestätigung wird hiermit ausdrücklich widersprochen. Vorbehaltlose Annahme von Auftragsbestätigungen oder Lieferungen bedeutet keine Anerkennung solcher Bedingungen. Nebenabreden und Änderungen bedürfen der schriftlichen Bestätigung.

II. Kosten

Folgende Aufwendungen, die im Zusammenhang mit der Serviceabwicklung stehen trägt der Auftraggeber:

- Demontage/Montage sowie elektrische (De-)Installation
- Transport, Porto und Verpackung
- Funktionsprüfung und Fehlersuche inkl. Prüf- und Reparaturkosten

Eine Rechnungsstellung an Dritte erfolgt nicht.

III. Leistungspflichten / Mitarbeit des Auftraggebers

Der Auftraggeber hat den Hersteller bei der Durchführung der Serviceabwicklung kostenfrei zu unterstützen.

Im Garantiefall erhält der Auftraggeber die, für den Servicefall notwendigen Ersatzteile kostenfrei bereitgestellt.

IV. Serviceeinsatz durch Mitarbeiter vom Technikhersteller

Für den Fall, dass für einen Servicefall zwingend ein Mitarbeiter des Technikherstellers vor Ort die Serviceabwicklung vornehmen soll, ist dies im Vorfeld zu vereinbaren.

Die entstehenden Kosten werden, sofern der Hauptgrund des Servicefalls nicht im Verschulden des Technikherstellers begründet ist, nach dem Serviceeinsatz an den Auftraggeber weiter berechnet und sind von diesem innerhalb der vereinbarten Zahlungsziels vollständig auszugleichen.

V. Gewährleistung

Die Gewährleistung wird nach den derzeit gültigen gesetzlichen Bestimmungen übernommen. Sämtliche Verpackungen unserer Produkte sind für den Stückgutversand (Palette) konzipiert.

Wir weisen an dieser Stelle ausdrücklich darauf hin, dass unsere Verpackungen nicht für den Einzelversand per Paketdienst geeignet sind. Für Schäden, die aufgrund von unsachgemäßer Verpackung im Einzelversand entstehen, übernimmt der Hersteller keine Haftung.

VI. Herstellergarantie

Wir übernehmen die Herstellergarantie nur, sofern Installation, Betrieb und Wartung umfassend gemäß der Herstellerangabe in der betreffenden Montage- und Gebrauchsanweisung erfolgt sind.

- Die Garantiezeit beginnt mit dem Datum des Kaufbeleges und ist grundsätzlich auf 24 Monate befristet.
- Garantieleistungen erfolgen nur dann, wenn der Kaufbeleg zum betreffenden Gerät vorgelegt werden kann.
- Bei Änderungen am Gerät, die ohne ausdrückliche Zustimmung des Herstellers vorgenommen wurden, verfällt jeglicher Garantieanspruch.
- Für Defekte, die durch Reparaturen oder Eingriffe von nicht ermächtigten Personen oder durch unsachgemäßen Gebrauch entstanden sind, entfällt ebenfalls der Garantieanspruch.
- Im Rahmen der Geltendmachung von Garantieansprüchen ist die Seriennummer sowie die Artikelnummer zusammen mit der Gerätebezeichnung und einer aussagekräftigen Fehlerbeschreibung anzugeben.

- Diese Garantie umfasst die Vergütung von defekten Geräteteilen mit Ausnahme der üblichen Verschleißteile. Verschleißteile sind unter anderem Leuchtmittel, Glasteile, Rohrheizkörper und Saunasteine.
- Innerhalb der Garantie dürfen nur Originalersatzteile eingesetzt werden.
- Serviceeinsätze von Fremdfirmen bedürfen der schriftlichen Auftragserteilung unserer Serviceabteilung.
- Der Versand der betreffenden Geräte an unsere Serviceabteilung erfolgt durch und zu Lasten des Auftraggebers.
- Elektromontage und Installationsarbeiten, auch im Service- und Austauschfall, erfolgen zu Lasten des Kunden und werden vom Technikhersteller nicht übernommen.

Beanstandungen an unseren Produkten sind bei dem zuständigen Fachhändler anzuzeigen und werden ausschließlich über diesen abgewickelt. Ergänzend zu den vorstehenden Servicebedingungen gelten die Allgemeinen Geschäftsbedingungen des Technikherstellers in ihrer jeweils gültigen Fassung, die unter www.eos-sauna.com/agb abgerufen werden können.

6 Entsorgung



Nicht mehr benötigte Geräte müssen gemäß EU-Richtlinie 2012/19/EU bzw. ElektroG zum Recyceln bei einer Wertstoffsammelstelle abgegeben werden.

Beachten Sie bei der Entsorgung die örtlichen Bestimmungen, Gesetze, Vorschriften, Normen und Richtlinien.



Nicht mit dem Hausmüll entsorgen.



Verpackung

Die Verpackung des Geräts kann vollständig getrennt entsorgt und dem Recycling zugeführt werden. Folgende Materialien fallen an:

- Altpapier, Pappe
- Kunststofffolie
- Schaumstoff

Altgerät

Das Altgerät muss bei der lokalen Abnahmestelle für Elektro-Altgeräte abgegeben werden.

Entsorgungshinweis für gewerbliche Nutzer (nur DE)

Weitere Entsorgungshinweise finden Sie unter www.eos-sauna.com/recycling

EOS

FINEST SAUNA ENGINEERING

Serviceadresse

EOS Saunatechnik GmbH

Schneiderstriesch 1

D-35759 Driedorf

Tel. +49 2775 82-514

Fax +49 2775 82-431

Mail service@eos-sauna.de

Web www.eos-sauna.com

Bitte diese Adresse zusammen mit der Montageanweisung gut aufbewahren.

Damit wir Ihre Fragen schnell und kompetent beantworten können, geben Sie uns immer die auf dem Typenschild vermerkten Daten wie Typenbezeichnung, Artikel-Nr. und Serien-Nr. an.

Verkaufsdatum

Stempel / Unterschrift des Händlers: